

Rea® Azalea® Max



Pour passer vos commandes ou réaliser vos devis, utilisez notre e-commerce dans votre espace Invacare Pro sur www.invacare.fr, ou commandez par e-mail à : commandesfr@invacare.com



Rea® Azalea® Max

Fauteuil manuel en acier à châssis pliant - pour personnes obèses



CE

Date :



Descriptif :

- Inclinaison d'assise avec maintien du centre de gravité et de la bonne position des repose-jambes : 0°/20° et de dossier : 0°/30° par vérins pneumatiques.
- Repose-jambes réglables de 0° à 80° et accoudoirs réglables en largeur.
- Coloris de châssis : Gris perle (RAL 0515).
- Poids : à partir de 54 kg.
- Poids maximum de l'utilisateur : 180 kg.
- Durée de garantie 2 ans hors pièces d'usure

Désignations et codes LPPR :

- * Fauteuil pliant à dossier inclinable : 9124689 = 603,65 €
- * Coussin de siège et de dossier : 9325590 = 34,90 € x 2
- * Appui-tête : 9324804 = 63,41 €
- * Repose-jambes avec palettes articulées : 9325488 = 105,76 € x 2

Référence d'achat :

Code client :

Cachet du distributeur :

* Les codes et montants LPPR sont donnés à titre indicatif et n'engagent en aucun cas Invacare®.



Service de personnalisation Invacare Unique

Merci de préciser le numéro de devis ou de fabrication spéciale :

Tarif Public donné à titre indicatif - Utilisez le configurateur en ligne sur Invacare Pro pour générer des devis ou commandes exempts d'incompatibilités et avec les derniers tarifs en vigueur.





Sélectionner les options choisies par une croix dans les cases

Configuration standard

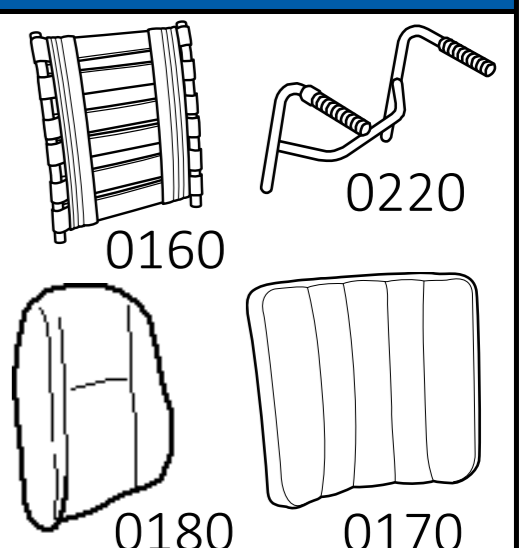
Options sans supplément de prix

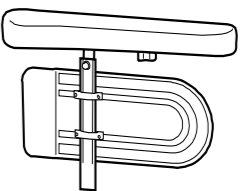
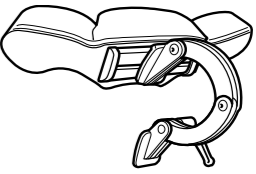
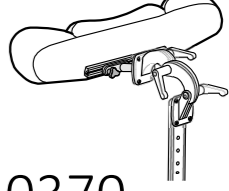
			Euros		
			Prix Public	LPPR*	
CODE	DESIGNATION	NC : Non Compatible NC : 9999 : non compatible avec la référence 9999	HT	TTC	
BSA0010	<input type="checkbox"/> Rea® Azalea® Max		5 531,75	5 836,00	948,38
TYPES DE PROPULSION					
BSA0030	<input type="checkbox"/> Standard	NC : 0524, 0545	◆	◆	
BSA0040	<input type="checkbox"/> Freins tambour à démontage rapide, commande tierce-personne	NC : 0522	213,27	225,00	
ASSISE					
Largeur d'assise					
BSA0050	<input type="checkbox"/> 550 mm - Réglable jusqu'à 600 mm		○	○	
BSA0060	<input type="checkbox"/> 610 mm - Réglable jusqu'à 660 mm		○	○	
Pré-réglage en largeur de l'assise					
BSA0070	<input type="checkbox"/> Livré avec réglage + 50 mm (à 600 ou 660 mm)		○	○	
Profondeur d'assise					
BSA0090	<input type="checkbox"/> Réglable de 530 à 600 mm		◆	◆	
Hauteur sol/siège (mesurée sans coussin)					
BSA0100	<input type="checkbox"/> 400 mm	NC : 0290, 0495, 0516	○	○	
BSA0110	<input type="checkbox"/> 450 mm	NC : 0480, 0514	◆	◆	
Type d'assise					
BSA0120	<input type="checkbox"/> Rigide réglable en profondeur		◆	◆	
Coussin d'assise					
BSA0130	<input type="checkbox"/> Coussin mousse HR, hauteur 100 mm		◆	◆	
Coloris des garnitures de coussin					
BSA0155	<input type="checkbox"/> Revêtement PU bi-extensible noir (TR26)		◆	◆	
DOSSIER					
Type de dossier					
BSA0160	<input type="checkbox"/> Dossier réglable en tension - courbure haute (peut être retourné pour avoir une courbure basse)		◆	◆	
Coussin de dossier					
BSA0170	<input type="checkbox"/> Latéral, plat et large		◆	◆	
BSA0180	<input type="checkbox"/> Laguna, plat avec légers maintiens latéraux	NC : 0415	○	○	

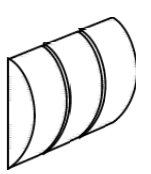

Rea [®] Azalea [®] Max				Euros		
				Prix Public		LPPR*
				HT	TTC	
Garniture de dossier						
BSA0215	<input type="checkbox"/>	Revêtement PU bi-extensible noir (TR26)		◆	◆	
Poignées à pousser						
BSA0220	<input type="checkbox"/>	Poignées à pousser droites réglables en hauteur		◆	◆	
BSA0230	<input type="checkbox"/>	Poignées à pousser courbées		50,24	53,00	
Inclinaison de l'assise et du dossier						
BSA0240	<input type="checkbox"/>	MANUELLE par vérins pneumatiques, commande tierce-personne		◆	◆	
BSA0250	<input type="checkbox"/>	ELECTRIQUE par télécommande - Conforme à la norme EN 12184 : 2014	NC : 0450, 0605	1 518,48	1 602,00	
BSA0605	<input type="checkbox"/>	Système de verrouillage de l'inclinaison (dossier et/ou assise)		◆	◆	
POTENCES						
Potences						
BSA0260	<input type="checkbox"/>	Repose-jambes réglables de 0° à 75° avec appui-mollets renforcés fixés sur le châssis et protection de genou, la paire, UL réglable de 290 mm à 520 mm		◆	◆	
PALETTES						
Palettes						
BSA0280	<input type="checkbox"/>	Palette monobloc 3 parties escamotable réglable en hauteur, profondeur et angle - tubes courts		○	○	
BSA0290	<input type="checkbox"/>	Palette monobloc 3 parties escamotable réglable en hauteur, profondeur et angle - tubes longs		◆	◆	
ACCOUDOIRS						
Accoudoir gauche						
BSA0300	<input type="checkbox"/>	Large, réglable en hauteur		◆	◆	
Accoudoir droit						
BSA0320	<input type="checkbox"/>	Large, réglable en hauteur		◆	◆	
OPTIONS D'ASSISE						
Options d'accoudoir						
BSA0340	<input type="checkbox"/>	Housse de protège-vêtements		69,19	73,00	
BSA0350	<input type="checkbox"/>	Coussin pour housse de protège-vêtements		15,17	16,00	
Options d'assise						
BSA0360	<input type="checkbox"/>	Housse de coussin d'assise imperméable		41,71	44,00	0390 
BSA0365	<input type="checkbox"/>	Indicateur d'inclinaison d'assise		67,30	71,00	
Options de dossier						
BSA0370	<input type="checkbox"/>	Appui-tête multi-réglable	NC : 0400	○	○	0370 
BSA0390	<input type="checkbox"/>	Appui-joue avec réglage latéral et oreillettes longues réglables	NC : 0380, 0400	225,59	238,00	
BSA0380	<input type="checkbox"/>	Housse d'appui-tête		54,03	57,00	
BSA0400	<input type="checkbox"/>	Appui-nuque		◆	◆	
Autres options de dossier						
BSA0415	<input type="checkbox"/>	Cale-tronc pour dossier réglable en tension (la paire) (dimension du coussin : largeur : 35 mm, hauteur : 115 mm, profondeur 130 mm)		237,91	251,00	0415 
BSA0420	<input type="checkbox"/>	Kit de 2 molettes de réglage pour appui-tête		29,38	31,00	0430 
BSA0430	<input type="checkbox"/>	Soutien lombaire (à insérer sous le coussin de dossier)		35,07	37,00	
BSA0440	<input type="checkbox"/>	Kit de 2 cales de positionnement triangulaires (à insérer sous le coussin de dossier)		16,11	17,00	
CHASSIS						
Coloris de châssis						
BSA0441	<input type="checkbox"/>	Gris perle		◆	◆	 0441 0442 0443 0445 0444
BSA0442	<input type="checkbox"/>	Bleu nuit		○	○	
BSA0443	<input type="checkbox"/>	Sable		○	○	
BSA0444	<input type="checkbox"/>	Vert électrique		○	○	
BSA0445	<input type="checkbox"/>	Rouge vif		○	○	
Options châssis						
BSA0450	<input type="checkbox"/>	Extension de châssis + 50 mm (vers l'avant)		87,20	92,00	

Rea [®] Azalea [®] Max				Euros		
				Prix Public		LPPR*
				HT	TTC	
Fixation des fourches						
BSA0460	<input type="checkbox"/>	Fixes		◆	◆	
Roues avant						
BSA0480	<input type="checkbox"/>	5,5" x 1.3/4" - 140 x 45 mm - Bandage noir souple		36,02	38,00	
BSA0495	<input type="checkbox"/>	8" x 2" - 200 x 45 mm - Bandage noir		◆	◆	
ROUES ARRIERE						
Diamètre des roues arrière						
BSA0514	<input type="checkbox"/>	22" - 560 mm avec axes à démontage rapide		○	○	
BSA0516	<input type="checkbox"/>	24" - 600 mm avec axes à démontage rapide		◆	◆	
Type de roues arrière						
BSA0522	<input type="checkbox"/>	Renforcée (moyeu gris, jante grise, et rayons gris renforcés en acier)		◆	◆	
BSA0524	<input type="checkbox"/>	Frein tambour (moyeu frein tambour gris, jante grise et rayons gris renforcés en acier)		○	○	
Type de revêtement roues arrière						
BSA0535	<input type="checkbox"/>	Bandage noir 1.3/8" - 35 mm		◆	◆	
Mains-courantes						
BSA0540	<input type="checkbox"/>	Aluminium		◆	◆	
BSA0545	<input type="checkbox"/>	Anti-dérapantes noires		196,21	207,00	
Option de roues						
BSA0550	<input type="checkbox"/>	Protège-rayons "Frost "		219,91	232,00	
SECURITE						
Freins						
BSA0560	<input type="checkbox"/>	Freins à pousser		◆	◆	
BSA0561	<input type="checkbox"/>	Freins à pousser avec extension de frein		58,77	62,00	
Options de sécurité						
BSA0570	<input type="checkbox"/>	Ceinture de maintien - boucle plastique		73,93	78,00	
BSA0590	<input type="checkbox"/>	Kit réflecteurs - roues et châssis		41,71	44,00	
OPTIONS DE POSITIONNEMENT						
<i>Pensez aux accessoires de positionnement Bodypoint : ceintures, harnais, maintiens de chevilles .</i>						
AUTRES OPTIONS						
BSA0600	<input type="checkbox"/>	Tablette escamotable avec coussins appuyés		453,08	478,00	76,84
Rampes en accessoire						
1440530	<input type="checkbox"/>	Mono rampe pliante en fibre de verre Dimensions repliée : 2000 x 230 mm 16,3 kg - capacité maximum : 300 kg		1 787,68	1 886,00	
1654128	<input type="checkbox"/>	Rampe Basic 2 parties télescopiques en aluminium et revêtement antidérapant Dimensions repliée : 1210 x 194 mm 8,8 kg la paire - capacité maximum : 270 kg		402,84	425,00	
1654129	<input type="checkbox"/>	Rampe Quick2go Compact 3 parties télescopiques en aluminium et revêtement antidérapant Dimensions repliée : 870 x 237 mm 13,6 kg la paire - capacité maximum : 260 kg		805,69	850,00	
1654130	<input type="checkbox"/>	Mono rampe pliante en aluminium Dimensions repliée : 1824 x 714 mm 13,9 kg - capacité maximum : 300 kg		426,54	450,00	

